

# Leica DISTO™ DXT

The original laser distance meter



Leica DISTO™

**3** Years  
Warranty

if registered within 8 weeks after  
purchase at [www.disto.com](http://www.disto.com)

- when it has to be **right**

*Leica*  
Geosystems

# Gebrauchsanweisung

## Deutsch

Herzlichen Glückwunsch zum Kauf Ihres  
Leica DISTO™ DXT.



Lesen Sie die Sicherheitshinweise  
sowie die Gebrauchsanweisung vor  
der ersten Inbetriebnahme  
aufmerksam durch. Der Betreiber

hat sicherzustellen, dass alle Benutzer diese Hinweise  
verstehen und befolgen.

## Verwendete Symbole

Die verwendeten Symbole haben folgende Bedeutung:



### **WARNUNG:**

Gebrauchsgefahr oder sachwidrige Verwendung, die schwere Personenschäden oder den Tod bewirken kann.



### **VORSICHT:**

Gebrauchsgefahr oder sachwidrige Verwendung, die geringe Personenschäden, aber erhebliche Sach-, Vermögens- oder Umweltschäden bewirken kann.



Nutzungsinformation, die dem Benutzer hilft, das Produkt technisch richtig und effizient einzusetzen.

## Verwendungszweck

### Bestimmungsgemäße Verwendung

- Messen von Distanzen
- Berechnungen von Funktionen, z. B. Flächen und Volumen

### Sachwidrige Verwendung

- Verwendung des Produktes ohne Instruktion
- Verwendung ausserhalb der Einsatzgrenzen
- Unwirksammachen von Sicherheitseinrichtungen und Entfernen von Hinweis- und Warnschildern
- Öffnen des Produktes mit Werkzeugen (Schraubenzieher etc.)
- Durchführung von Umbauten oder Veränderungen am Produkt
- Verwendung von Zubehör anderer Hersteller, das von Leica Geosystems nicht empfohlen wird
- Bewusstes oder leichtsinniges Hantieren auf Gerüsten, beim Besteigen von Leitern, beim Messen in der Nähe laufender Maschinen oder offener Maschinenelemente oder Anlagen
- Direktes Zielen in die Sonne
- Absichtliche Blendung Dritter; auch bei Dunkelheit
- Ungenügende Absicherung des Messstandortes (z.B.: Durchführung von Messungen an Strassen, auf Baustellen, etc.)

## Einsatzgrenzen

 Siehe auch Kapitel "Technische Daten".

Der Leica DISTO™ ist für den Einsatz in dauernd für Menschen bewohnbarer Atmosphäre geeignet, das Produkt darf nicht in explosionsgefährdeter oder aggressiver Umgebung eingesetzt werden.

## Verantwortungsbereiche

### **Verantwortungsbereich des Herstellers der Originalausrüstung Leica Geosystems AG, CH-9435 Heerbrugg (kurz Leica Geosystems):**

Leica Geosystems ist verantwortlich für die sicherheitstechnisch einwandfreie Lieferung des Produktes inklusive Gebrauchsanweisung. (weitere Sprachversionen finden Sie unter [www.disto.com](http://www.disto.com))

### **Verantwortungsbereich des Herstellers von Fremdzubehör:**

Hersteller von Fremdzubehör für den Leica DISTO™ sind verantwortlich für die Entwicklung, Umsetzung und Kommunikation von Sicherheitskonzepten für ihre Produkte und deren Wirkung in Kombination mit dem Leica Geosystems Produkt.

### **Verantwortungsbereich des Betreibers:**



#### **WARNUNG**

Der Betreiber ist verantwortlich für die bestimmungsgemäße Verwendung der Ausrüstung, den Einsatz seiner Mitarbeiter, deren Instruktion und die

Betriebssicherheit der Ausrüstung. Für den Betreiber gelten folgende Pflichten:

- Er versteht die Schutzinformationen auf dem Produkt und die Instruktionen in der Gebrauchsanweisung.
- Er kennt die ortsüblichen, betrieblichen Unfallverhütungsvorschriften.
- Er benachrichtigt Leica Geosystems, sobald am Produkt Sicherheitsmängel auftreten.

# Übersicht

## Tastatur

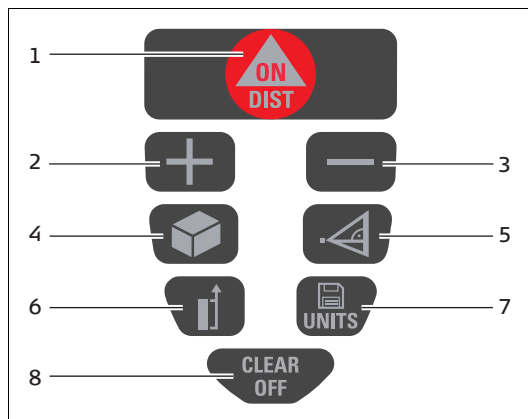

- 1 **ON/DIST (EIN/MESSEN)** - Taste
- 2 **PLUS [+]** - Taste
- 3 **MINUS [-]** - Taste
- 4 **FLÄCHE/VOLUMEN** - Taste
- 5 **PYTHAGORAS** - Taste
- 6 **MESSEBENE** - Taste
- 7 **HISTORIENSPEICHER/EINHEITEN** - Taste
- 8 **CLEAR/OFF** - Taste

## Anzeige

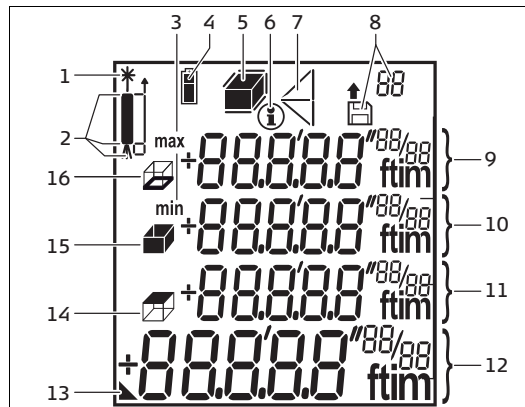



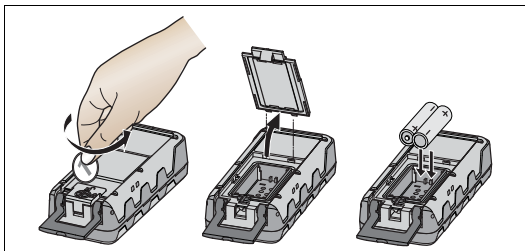

- 1 Laser "EIN"
- 2 Messebene (vorne/hinten/Endstück/Stativ)
- 3 Min / Max Anzeige
- 4 Batteriesymbol
- 5 Fläche / Volumen
- 6 Info-Symbol
- 7 Pythagoras
- 8 Historienspeicher
- 9 Zwischenzeile 3
- 10 Zwischenzeile 2
- 11 Zwischenzeile 1
- 12 Hauptzeile
- 13 Detailanzeige
- 14 Deckenfläche
- 15 Wandfläche
- 16 Umfang

## Inbetriebnahme

### Batterien einsetzen/ersetzen



- 1 Endstück ausklappen.
  - 2 Verschluss mit einer Münze oder einem Schraubenzieher öffnen und Batteriefachdeckel anheben.
  - 3 Batterien polrichtig einsetzen.
  - 4 Batteriefach wieder schliessen.
- Batterien wechseln, wenn dieses Symbol  dauerhaft im Display blinkt.

-  Nur Alkaline Batterien verwenden.
-  Vor längerem Nichtgebrauch die Batterien wegen Korrosionsgefahr entfernen.
-  Um die Dichtheit des Gerätes zu gewährleisten Schmutz auf den Dichtungen des Batteriedeckels vermeiden.

## Bedienung

### Messbedingungen

#### Reichweite

Die Reichweite ist begrenzt auf 70 m.  
Bei Nacht, in der Dämmerung oder bei abgeschatteten Zielen erhöht sich die Reichweite ohne Verwendung der Zieltafel. Bei starkem Umgebungslicht und bei Zielen mit schlechten Reflexionseigenschaften Zieltafel verwenden!

#### Oberflächen von Zielen

 **VORSICHT:**  
Messfehler können bei Messungen gegen farblose Flüssigkeiten (z. B. Wasser), unverstaubtes Glas, Styropor oder ähnlich halblichtdurchlässige Oberflächen auftreten, ebenso bei stark reflektierenden Zielen, die den Laserstrahl ablenken.

#### Gebrauchsgefahren

 **VORSICHT:**  
Vorsicht vor fehlerhaften Messungen beim Verwenden eines defekten Produkts, nach einem Sturz oder anderen unerlaubten Beanspruchungen bzw. Veränderungen des Produkts.

#### Gegenmassnahmen:

Führen Sie periodisch Kontrollmessungen durch.

Besonders nach übermäßiger Beanspruchung des Produkts, sowie vor und nach wichtigen Messaufgaben.

Achten Sie auch auf die Sauberkeit der Optik und eventuelle mechanische Beschädigungen der Anschläge am Leica DISTO™.



### VORSICHT:

Bei der Verwendung des Produktes zur Abstandsmessung oder zur Positionierung von bewegten Objekten (z.B. Kran, Baumaschinen, Plattformen, ...) können durch nicht vorhersehbare Ereignisse Fehlmessungen auftreten.

### Gegenmassnahmen:

Verwenden Sie das Produkt nur als Mess-Sensor und nicht als Steuerungsgerät. Ihr System muss so ausgelegt und betrieben werden, dass bei einer Fehlmessung, Störung des Produktes oder Ausfall der Stromversorgung durch geeignete Sicherheitseinrichtungen (z.B. Sicherheits-Endschalter) sichergestellt ist, dass kein Schaden entstehen kann.

## Ein-/Ausschalten



1x kurz: Gerät und Laser schalten sich ein.

Das Batteriesymbol  wird bis zur nächsten Tastenbetätigung angezeigt.



1x lang: Gerät schaltet sich aus.

Das Gerät schaltet sich zudem nach 3 Minuten ohne Tastenbetätigung automatisch aus.

## Einheit einstellen



Jeweils lang drücken bis die gewünschte Einheit erscheint.

D

Mögliche Einheiten:

	Distanz	Fläche	Volumen
1.	0.000 m	0.000 m <sup>2</sup>	0.000 m <sup>3</sup>
2.	0'0'' <sup>1</sup> / <sub>8</sub>	0.000 m <sup>2</sup>	0.000 m <sup>3</sup>
3.	0 in <sup>1</sup> / <sub>8</sub>	0.000 m <sup>2</sup>	0.000 m <sup>3</sup>
4.	0'0'' <sup>1</sup> / <sub>16</sub>	0.00 ft <sup>2</sup>	0.0 ft <sup>3</sup>
5.	0 in <sup>1</sup> / <sub>16</sub>	0.00 ft <sup>2</sup>	0.0 ft <sup>3</sup>
6.	0.00 ft	0.00 ft <sup>2</sup>	0.0 ft <sup>3</sup>

## CLEAR - Taste



1x kurz: Die letzte Aktion wird rückgängig gemacht.

## Messebene einstellen

D

Standardeinstellung ist die hintere Messebene. Das Gerät kann für folgende Messsituationen adaptiert werden:

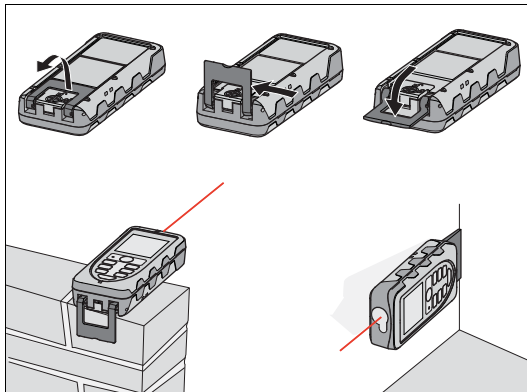

- Für Messungen von einer Kante, klappen Sie den Anschlagwinkel aus bis er zum ersten Mal einrastet.
- Für Messungen aus einer Ecke, klappen Sie den Anschlagwinkel aus bis er einrastet, schieben Sie dann den Anschlagwinkel mit einem leichten Druck zur rechten Seite, der Anschlagwinkel lässt sich nun ganz ausklappen.

 Das Gerät erkennt die Messebene automatisch und korrigiert die nachfolgende Messung.

 1x kurz: Die nächste Messung wird ab Vorderkante ausgelöst. Nach einer Messung springt die Messebene automatisch auf die Standardeinstellung (hintere Messebene) zurück.

 2x kurz: Die Messung wird wieder ab hinterer Messebene (Standardeinstellung) ausgelöst.

 1x lang drücken: Die Messungen werden dauerhaft ab Vorderkante ausgelöst. Durch einen kurzen Druck auf die Taste wird die Dauereinstellung wieder gelöst.

## Einzeldistanzmessung



1x kurz: Laser ist aktiv.



1x kurz: Distanzmessung löst aus.

Das Ergebnis wird unmittelbar angezeigt.

## Dauermessung

Mit dieser Funktion können Distanzen abgetragen werden.



1x lang: "Piep" ertönt. Dauermessung wird gestartet.



1x kurz: Dauermessung wird gestoppt.

Der zuletzt gemessene Wert steht in der Hauptzeile.

## Minimum-/Maximum-Messung

Die Funktion erlaubt es, die minimale oder maximale Distanz von einem bestimmten Messpunkt aus zu bestimmen, z.B. zum Bestimmen von Raumdiagonalen (Maximalwert) oder Horizontalabständen (Minimalwert)

Dauermessung einschalten (siehe oben). Die entsprechenden Maximal- und Minimalwerte erscheinen in der Anzeige.

## Addition / Subtraktion

Distanz messen.



1x kurz: Die nächste Messung wird zur vorhergehenden addiert.



1x kurz: Die nächste Messung wird von der vorhergehenden subtrahiert.

Dieses Vorgehen bei Bedarf wiederholen. Das Resultat steht jeweils in der Hauptzeile, der vorhergehende Messwert bzw. das vorhergehende Resultat steht in der Zwischenzeile 2, der zu addierende Wert in der Zwischenzeile 1.



1x kurz: Der letzte Schritt wird rückgängig gemacht.

## Flächenfunktion



1x kurz: Das Symbol  erscheint im Display.



1x kurz: erste Distanz messen (z.B. Länge)



1x kurz: zweite Distanz messen (z.B. Breite)

Das Flächenergebnis steht in der Hauptzeile, die Einzelmesswerte in Zwischenzeile 1 und 2.

Drücken Sie die Taste  lange um den Umfang anzuzeigen.

## Addieren und Subtrahieren von Flächen

Flächenfunktion aufrufen und Fläche messen.

 oder  drücken.

 1x kurz: erste Distanz messen (z.B. Länge)

 1x kurz: zweite Distanz messen (z.B. Breite)

Das Flächenergebnis der zweiten Flächenmessung, "+" blinkt.

 1x kurz: Addition bestätigen; aufaddierte Flächenergebnisse stehen in der Hauptzeile.

## Volumenfunktion

 2x kurz: Das Symbol  erscheint im Display.

 1x kurz: erste Distanz messen (z.B. Länge).

 1x kurz: zweite Distanz messen (z.B. Breite).

Das Flächenergebnis aus den beiden bereits gemessenen Werten steht in der Hauptzeile.

 1x kurz: dritte Distanz messen (z.B. Höhe). Der Wert steht in der Zwischenzeile 1.

Das Volumenergebnis steht in der Hauptzeile, die letzten drei gemessenen Werte in Zwischenzeile 1, 2, 3.

Drücken Sie die Taste  **lange**, um zusätzliche Rauminformationen anzuzeigen, wie zum Beispiel Umfang , Wandfläche , Deckenfläche .

## Indirekte Messung

Das Gerät kann Distanzen mit dem Pythagoras-Satz berechnen. Dieses Verfahren ist hilfreich, wenn die zu messende Distanz schwierig zu erreichen ist.



 Stellen Sie sicher, dass Sie sich an die vorgegebene Messabfolge halten:

- Alle Zielpunkte müssen vertikal oder horizontal in einer Wandebene liegen.
- Beste Ergebnisse erzielen Sie, wenn das Gerät um einen festen Punkt gedreht wird (z.B. Anschlagwinkel voll ausgeklappt und Gerät an einer Wand angelegt).
- Für die Messung kann die Minimum-/Maximum-Funktion aufgerufen werden. Der Minimalwert wird für Messungen, die rechtwinklig zum Ziel sein müssen, die maximale Distanz bei allen anderen Messungen herangezogen.

 Achten Sie auf einen rechten Winkel zwischen der ersten Messung und der zu bestimmenden Distanz. Verwenden Sie die Minimum-/Maximum-Funktion.

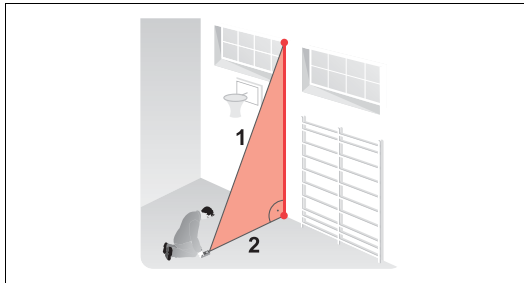
## Indirekte Messung – Bestimmen einer Distanz mit 2 Hilfsmessungen



 1x kurz: Das Symbol  erscheint im Display.

Die zu messende Distanz blinkt im Symbol.

 1x kurz: Distanz messen

Die zweite zu messende Distanz blinkt im Symbol

 1x kurz: Distanz horizontal messen

Das Funktionsergebnis steht in der Hauptzeile.

Wird beim Messen der Distanzen die Taste  lang gedrückt, wird automatisch die Maximum- bzw. Minimum-Dauermessung aktiviert.

## Indirekte Messung – Bestimmen einer Distanz mit 3 Hilfsmessungen

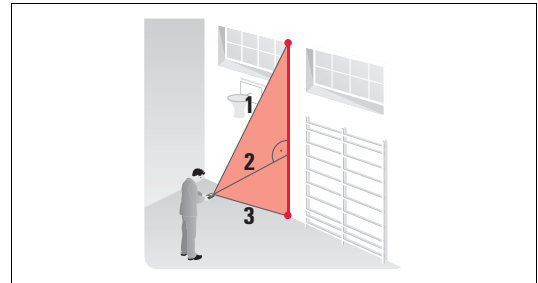

 2x kurz: Das Symbol  erscheint im Display.

Die zu messende Distanz blinkt im Symbol.

 1x kurz: Distanz messen

Die zweite zu messende Distanz blinkt im Symbol

 1x kurz: Distanz horizontal messen.

Die dritte zu messende Distanz blinkt im Symbol.

 1x kurz: Distanz messen

Das Funktionsergebnis steht in der Hauptzeile.

Wird beim Messen der Distanzen die Taste  lang gedrückt, wird automatisch die Maximum- bzw. Minimum-Dauermessung aktiviert.

## Historienspeicher

D



1x kurz: Das Symbol  erscheint und der zuletzt gemessene Wert erscheint im Display.

Mit "+" oder "-" kann durch die letzten 10 Werte navigiert werden. Die Werte können durch einen langen Tastendruck auch in Funktionen verwendet werden.

## Beep ausschalten



 Zusammen für 3 Sekunden gedrückt halten: Beep schaltet sich aus. Zum Wiedereinschalten erneut 3 Sekunden gedrückt halten.

## Anhang

### Anzeigehinweise

Alle Anzeigehinweise werden entweder mit  oder "Error" angezeigt. Die folgenden Fehler können korrigiert werden:

	Ursache	Abhilfe
204	Fehler in der Berechnung	Vorgang wiederholen
252	Temperatur zu hoch	Gerät abkühlen lassen
253	Temperatur zu niedrig	Gerät wärmen
255	Empfangssignal zu schwach, Messzeit zu gross	Zieltafel benutzen
256	Eingangssignal zu hoch	Zieltafel benutzen (graue Seite)
257	Fehlmessung, zu viel Hintergrundlicht	Zieltafel benutzen (braune Seite)
258	Ausserhalb des Messbereichs	Messdistanz innerhalb des Messbereichs wählen
Error	Ursache	Abhilfe
Error	Hardwarefehler	Falls diese Meldung nach mehrmaligem Einschalten nicht erlischt, bitte Händler kontaktieren.

## Technische Daten

Reichweite	0.05 m bis 70 m*
Messgenauigkeit (2 $\sigma$ )	typisch: $\pm 1.5 \text{ mm}^{**}$
Kleinste Anzeigeeinheit	1 mm
Laserklasse	2
Lasertyp	635 nm, < 1 mW
Schutz gegen Wasser und Staub	IP 65
Autom. Abschaltung: Laser Gerät	nach 60 s nach 180 s
Displaybeleuchtung	✓
Ausklappbares Endstück	✓
Batterielebensdauer, Typ 2 x AAA	bis zu 5 000 Messungen
Dimension	123 x 55 x 28 mm
Gewicht	159 g
Temperaturbereich: Lagerung Betrieb	-25°C bis +70°C 0°C bis +40°C

\* Bei starkem Umgebungslicht und bei Zielen mit schlechten Reflexionseigenschaften Zieltafel verwenden.

\*\* bei günstigen Bedingungen (gute Zieloberfläche, Raumtemperatur) bis 10 m. Bei ungünstigen Bedingungen, wie starkem Sonnenschein, sehr schwach reflektierender Zieloberfläche oder starken Temperaturschwankungen, kann bei Entfernungen über 10 m die Abweichung um  $\pm 0.15 \text{ mm/m}$  steigen.

## Elektromagnetische Verträglichkeit (EMV)

Als Elektromagnetische Verträglichkeit bezeichnen wir die Fähigkeit des Produktes, in einem Umfeld mit elektromagnetischer Strahlung und elektrostatischer Entladung einwandfrei zu funktionieren, ohne elektromagnetische Störungen in anderen Geräten zu verursachen.



### WARNUNG:

Der Leica DISTO™ erfüllt die strengen Anforderungen der einschlägigen Richtlinien und Normen. Trotzdem kann die Möglichkeit einer Störung anderer Geräte nicht gänzlich ausgeschlossen werden.

## Laserklassifizierung

Der Leica DISTO™ erzeugt einen sichtbaren Laserstrahl, der auf der Gerätevorderseite austritt.

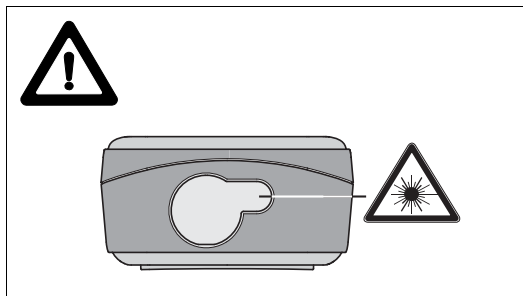

Das Produkt entspricht der Laserklasse 2 gemäss:

- IEC60825-1 : 2007 "Sicherheit von Lasereinrichtungen"

### Laserklasse 2 Produkte:

Blicken Sie nicht in den Laserstrahl und richten Sie ihn nicht unnötig auf andere Personen. Der Schutz des Auges wird üblicherweise durch Abwendungsreaktionen einschliesslich des Lidschlussreflexes bewirkt.



#### WARNUNG:

Direkter Blick in den Laserstrahl mit optischen Hilfsmitteln (wie z.B. Ferngläser, Fernrohre) kann gefährlich sein.

#### Gegenmassnahmen:

Mit optischen Hilfsmitteln nicht in den Laserstrahl blicken.



#### VORSICHT:

Der Blick in den Laserstrahl kann für das Auge gefährlich sein.

#### Gegenmassnahmen:

Nicht in den Laserstrahl blicken. Achten Sie darauf, dass der Laserstrahl ober- oder unterhalb der Augenhöhe verläuft.

## Beschilderung

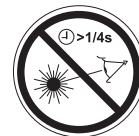

Position des Typenschildes:

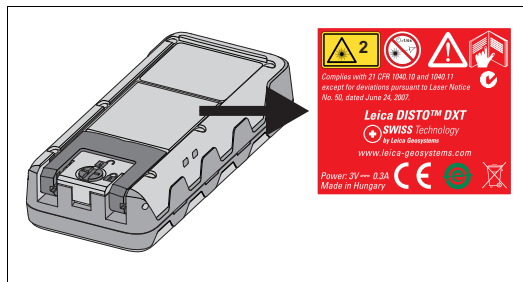

---

## Pflege

Mit einem feuchten, weichen Tuch reinigen. Keine aggressiven Reinigungs- oder Lösungsmittel verwenden.

---

## Garantie

Für den Leica DISTO™ DXT gewährt Leica Geosystems AG eine dreijährige\* Garantie.

Weitere Informationen finden Sie im Internet unter: **www.disto.com**

\* Für die Dreijahres-Garantie muss das Produkt auf unserer Website **www.disto.com** innert acht Wochen nach Kaufdatum registriert werden. Wird das Produkt nicht registriert, gilt eine Zweijahres-Garantie.

---

## Entsorgung



### VORSICHT:

Leere Batterien dürfen nicht über den Hausmüll entsorgt werden. Geben sie diese zur umweltgerechten Entsorgung bei entsprechenden Sammelstellen gemäss nationaler oder lokaler Bestimmungen ab.



Das Produkt darf nicht im Hausmüll entsorgt werden.

Entsorgen Sie das Produkt sachgemäss.

Befolgen Sie die nationalen, länderspezifischen Entsorgungsvorschriften.

Produktspezifische Informationen zur Behandlung und Entsorgung stehen auf der Homepage von Leica Geosystems unter <http://www.leica-geosystems.com/treatment> zum Download bereit oder können bei Ihrem Leica Geosystems Händler angefordert werden.

Änderungen (Skizzen, Beschreibungen und technische Daten) vorbehalten.





Leica Geosystems AG, Heerbrugg, Switzerland has been certified as being equipped with a quality system which meets the International Standards of Quality Management and Quality Systems (ISO standard 9001) and Environmental Management Systems (ISO standard 14001).

Total Quality Management - Our commitment to total customer satisfaction. Ask your local Leica Geosystems agent for more information about our TQM program.

Copyright Leica Geosystems AG, Heerbrugg,  
Switzerland 2009  
Translation of original text (776113)

Pat. No.: WO 9427164, WO 9818019, WO 0244754, WO 0216964,  
US 5949531, EP 1195617, US 7030969, WO 03104748

Dipl.-Ing. Winrich Schwarz + Partner GmbH  
Philipp-Reis-Str. 19  
31137 Hildesheim

Tel: 05121-97800

[www.vermessen24.de](http://www.vermessen24.de)  
[info@vermessen24.de](mailto:info@vermessen24.de)

Leica Geosystems AG  
CH-9435 Heerbrugg  
(Switzerland)  
[www.disto.com](http://www.disto.com)

